

Бетонная армированная лента фундамента

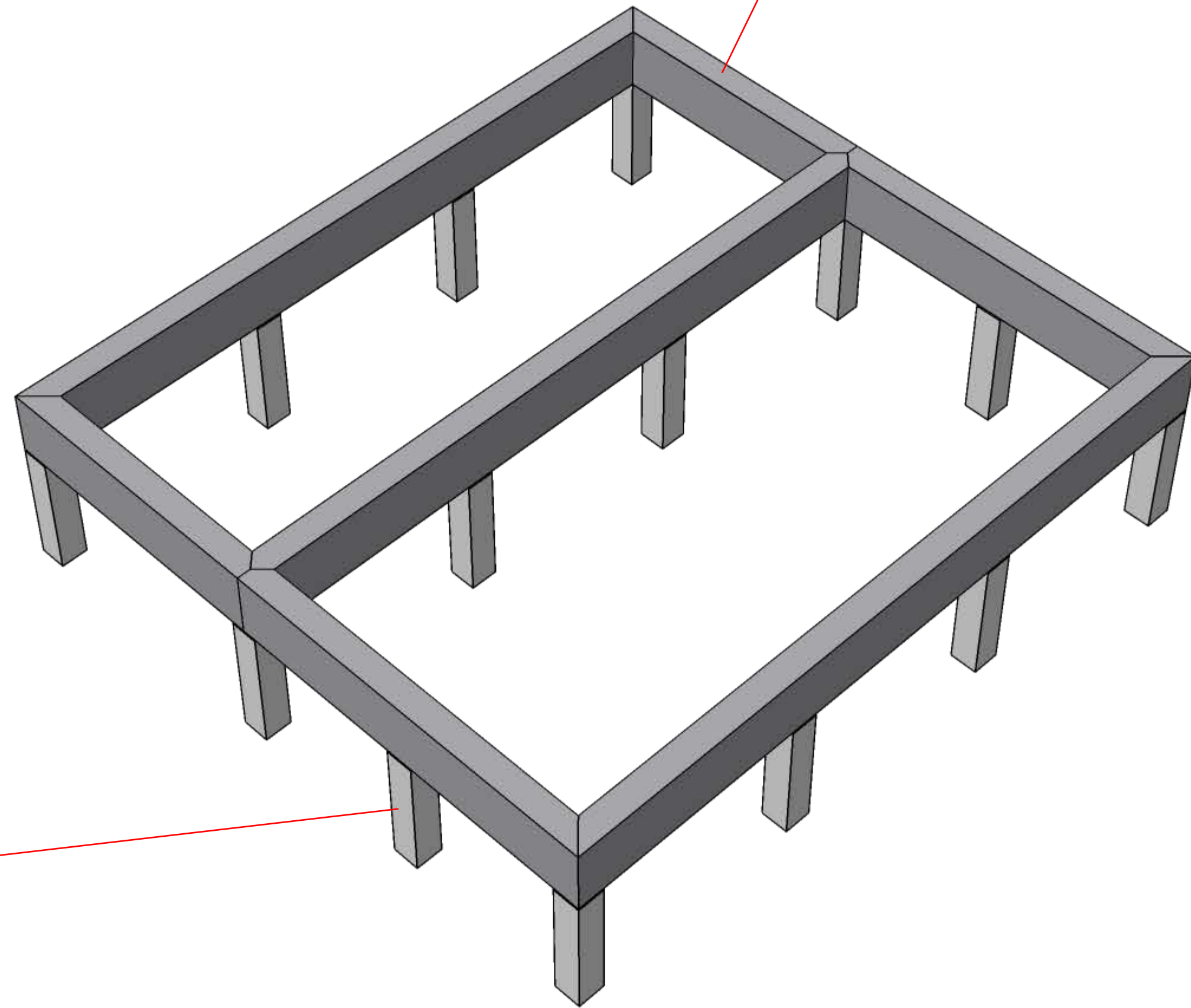

Бетонные армированные сваи



Обратная засыпка песчанно-гравийной смесью

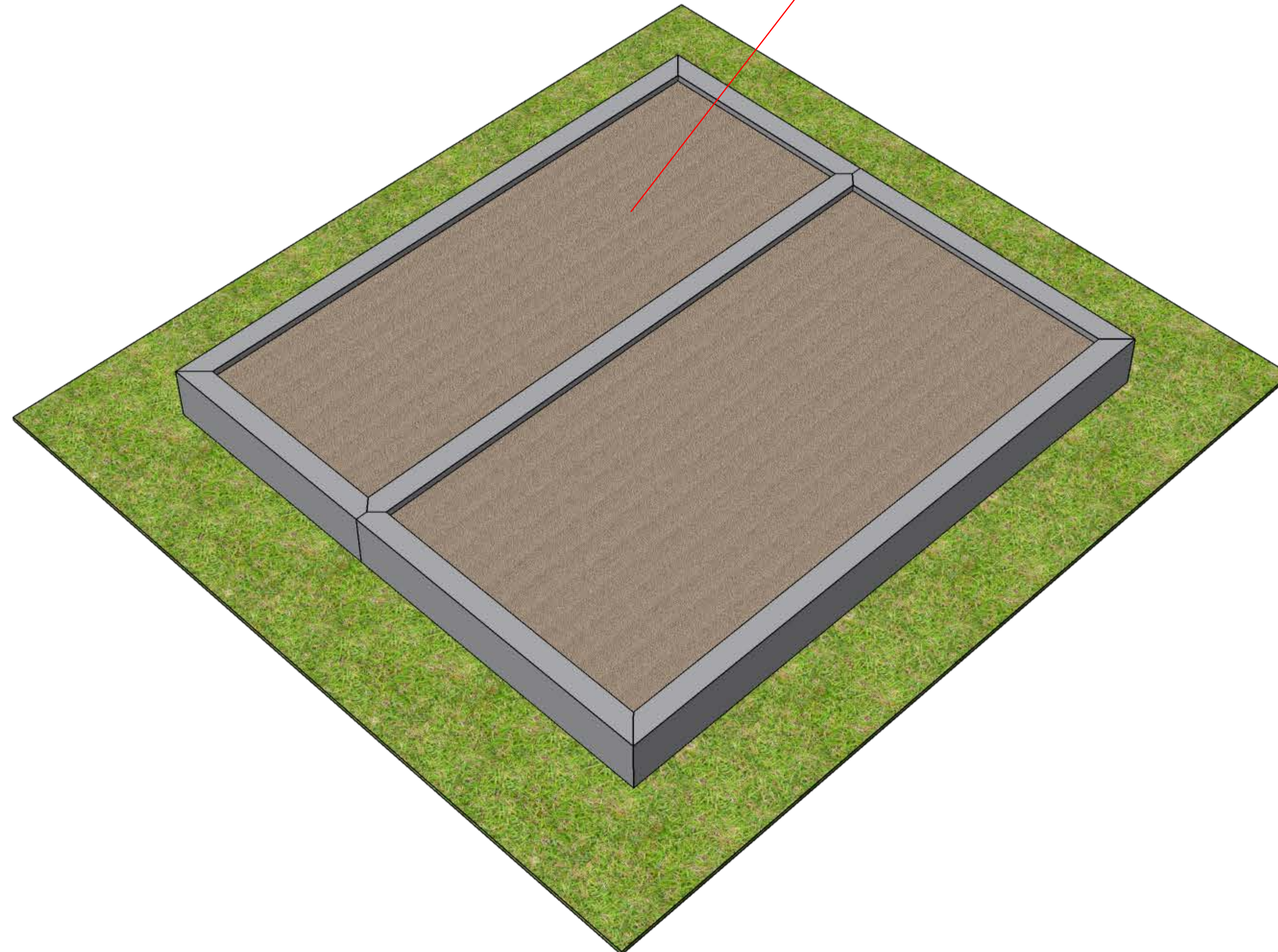



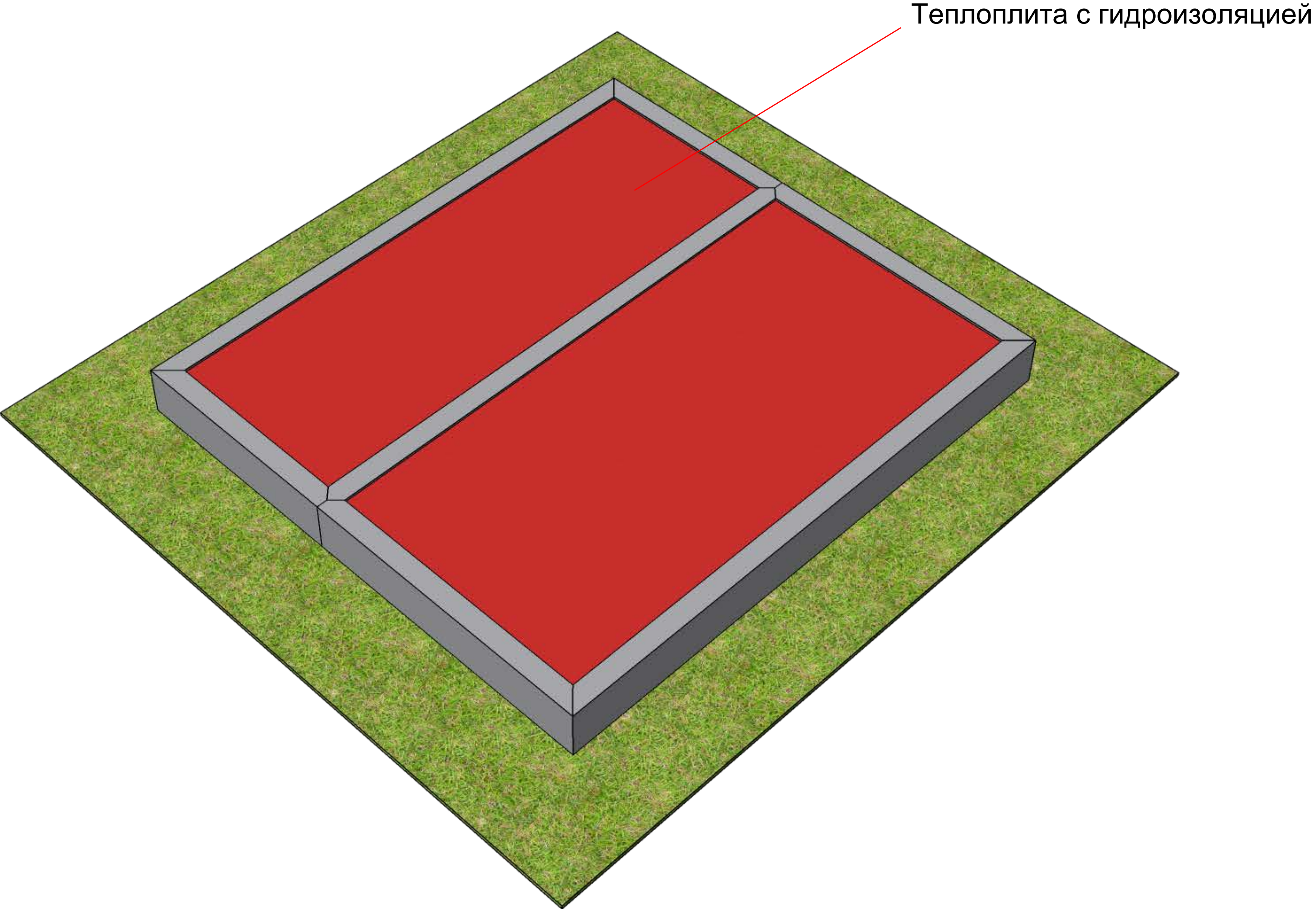



Деревянный лежень с гидроизоляцией

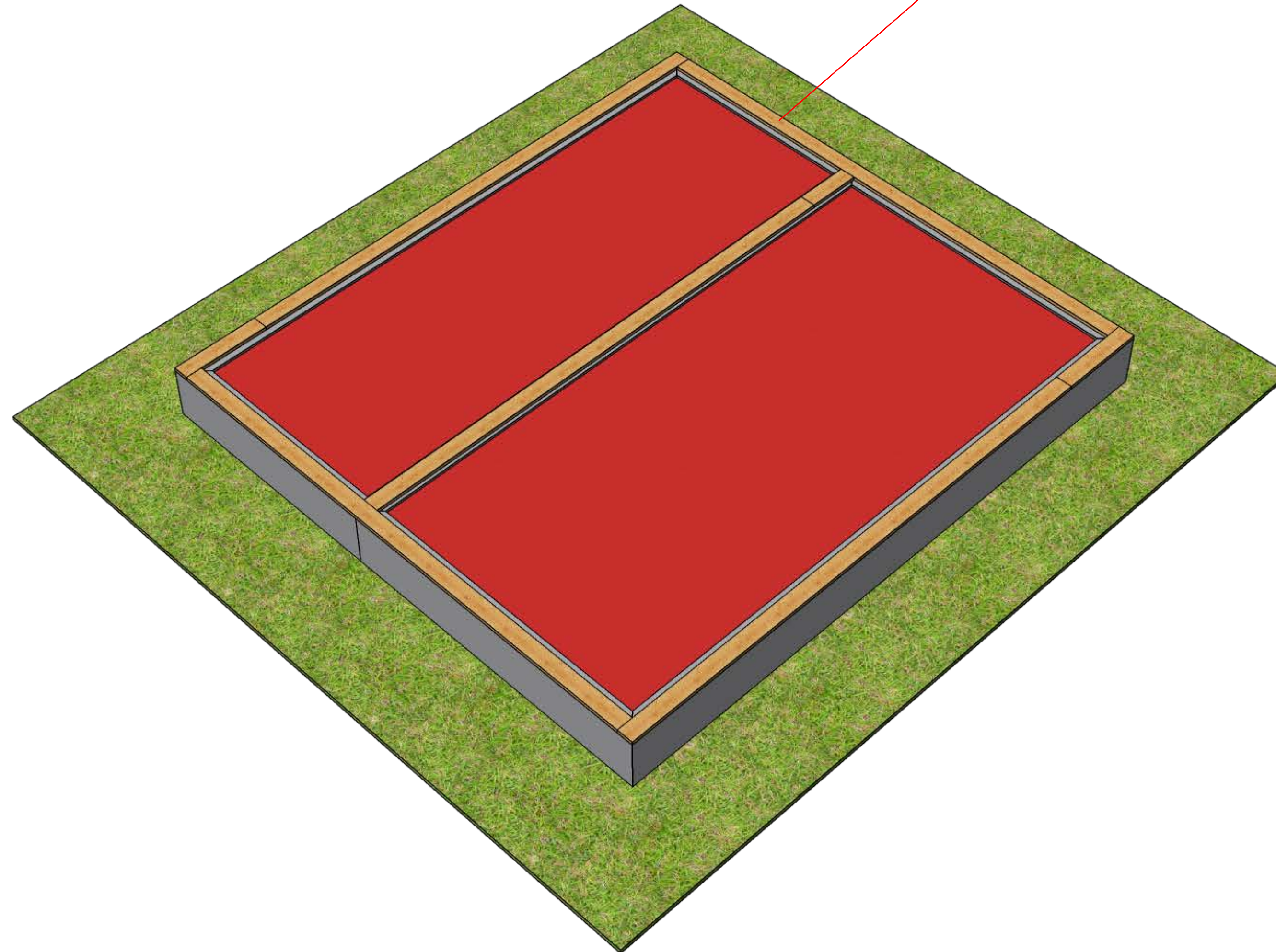



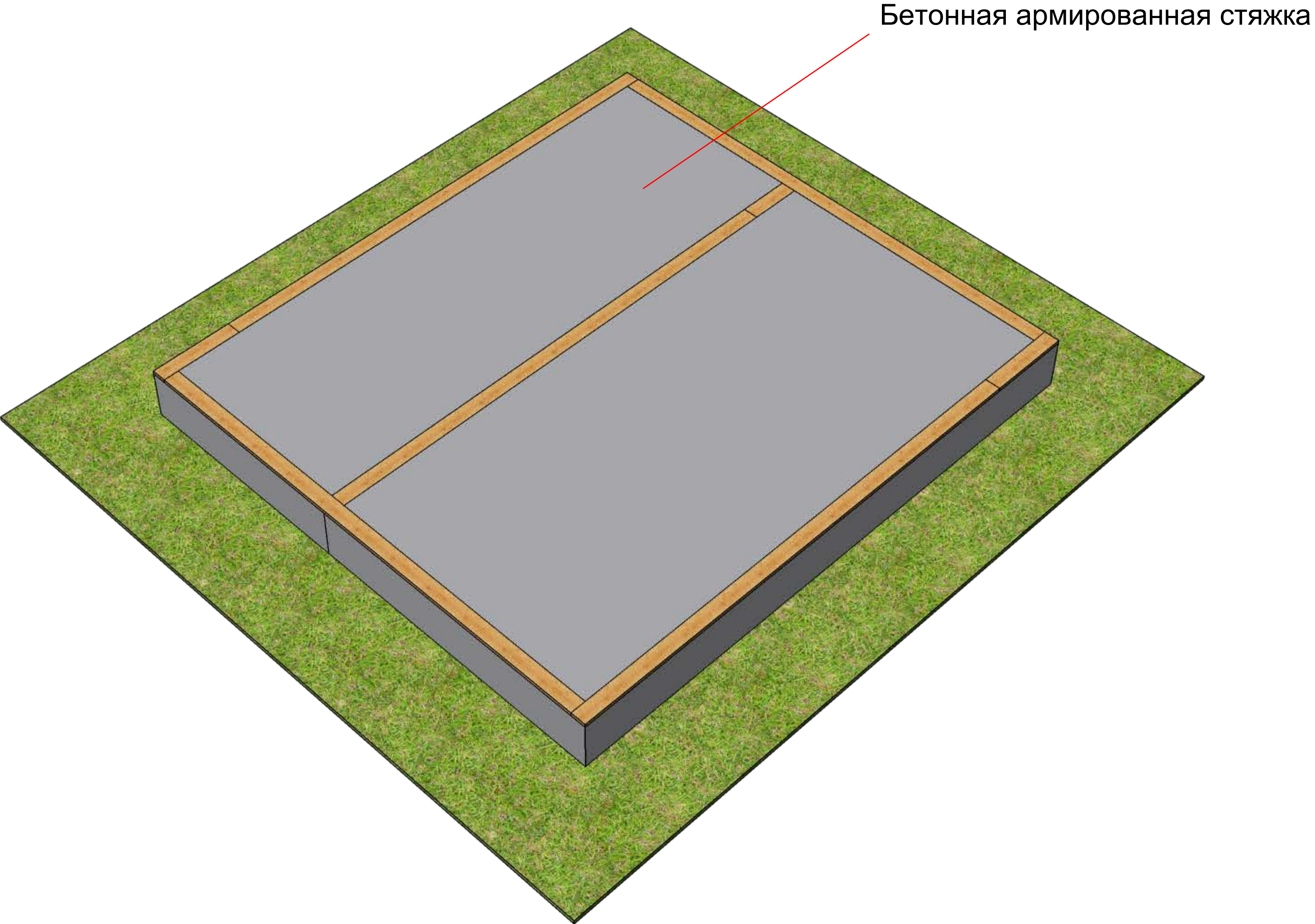

Бетонная армированная стяжка



Деревянный каркас внутренней несущей стены  
(без обшивки и звукоизоляции)

Металлопрофильный каркас перегородок  
(без обшивки и звукоизоляции)

Ограждающая конструкция из СИП-панелей

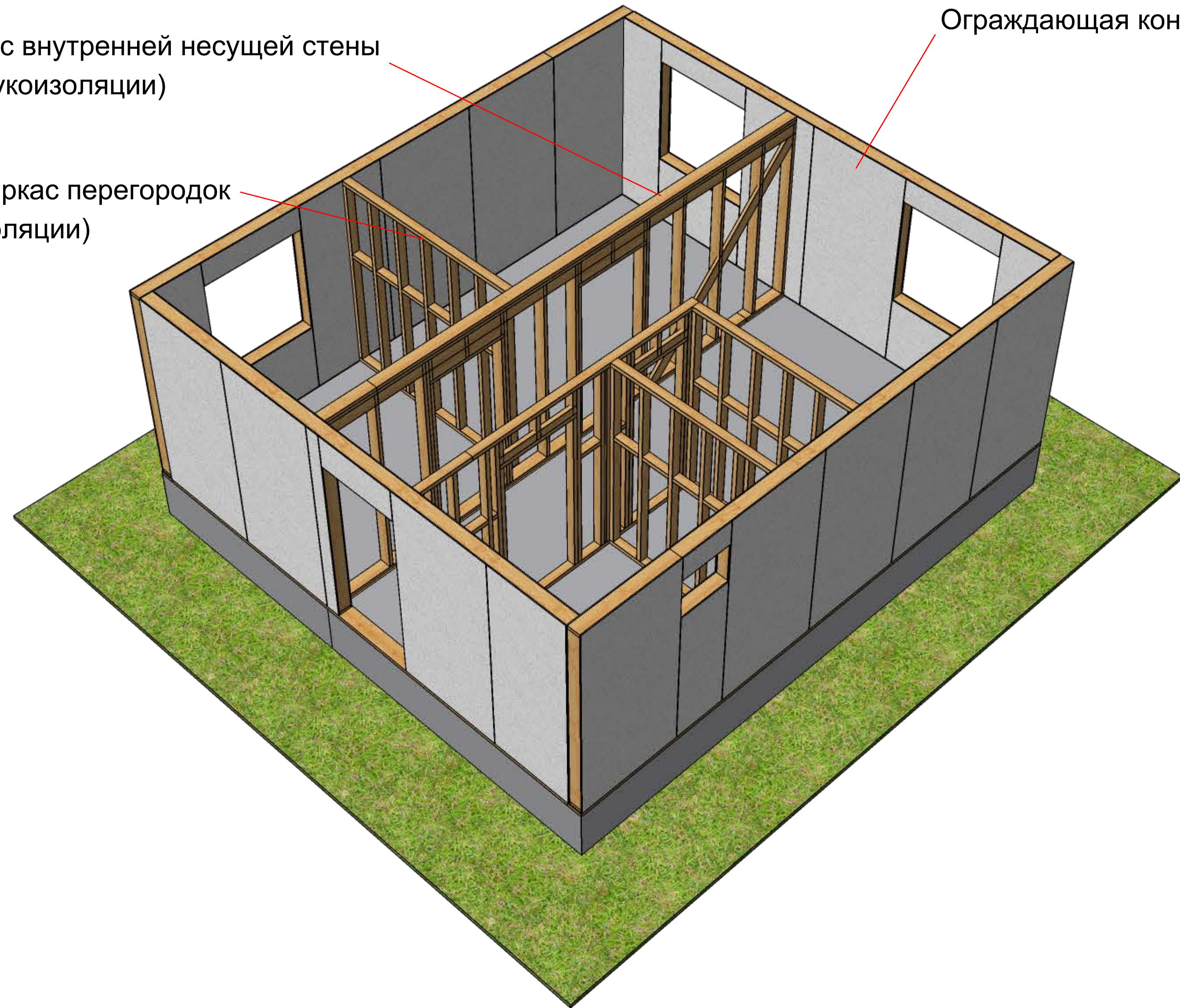



Деревянные балки чердачного перекрытия

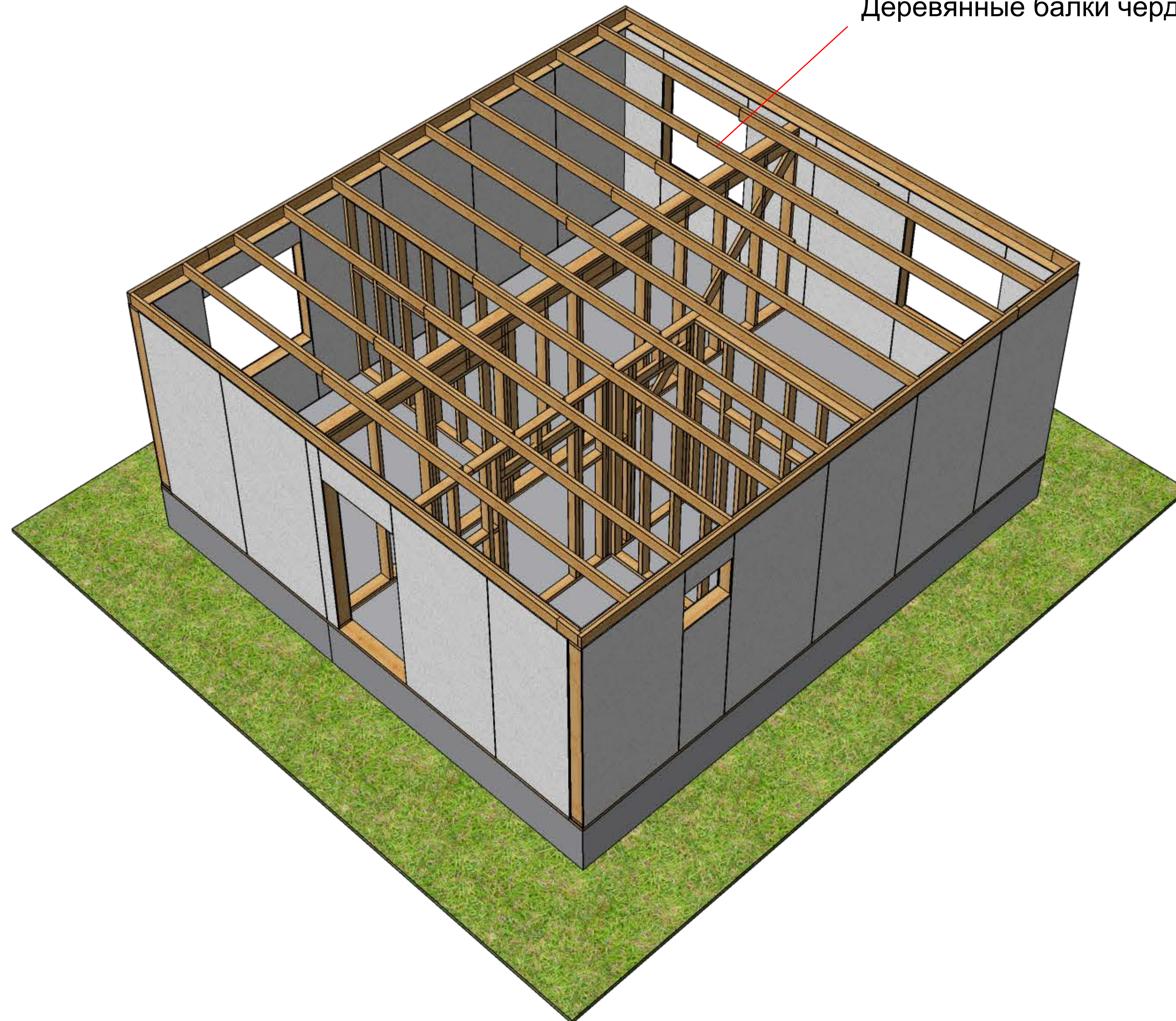



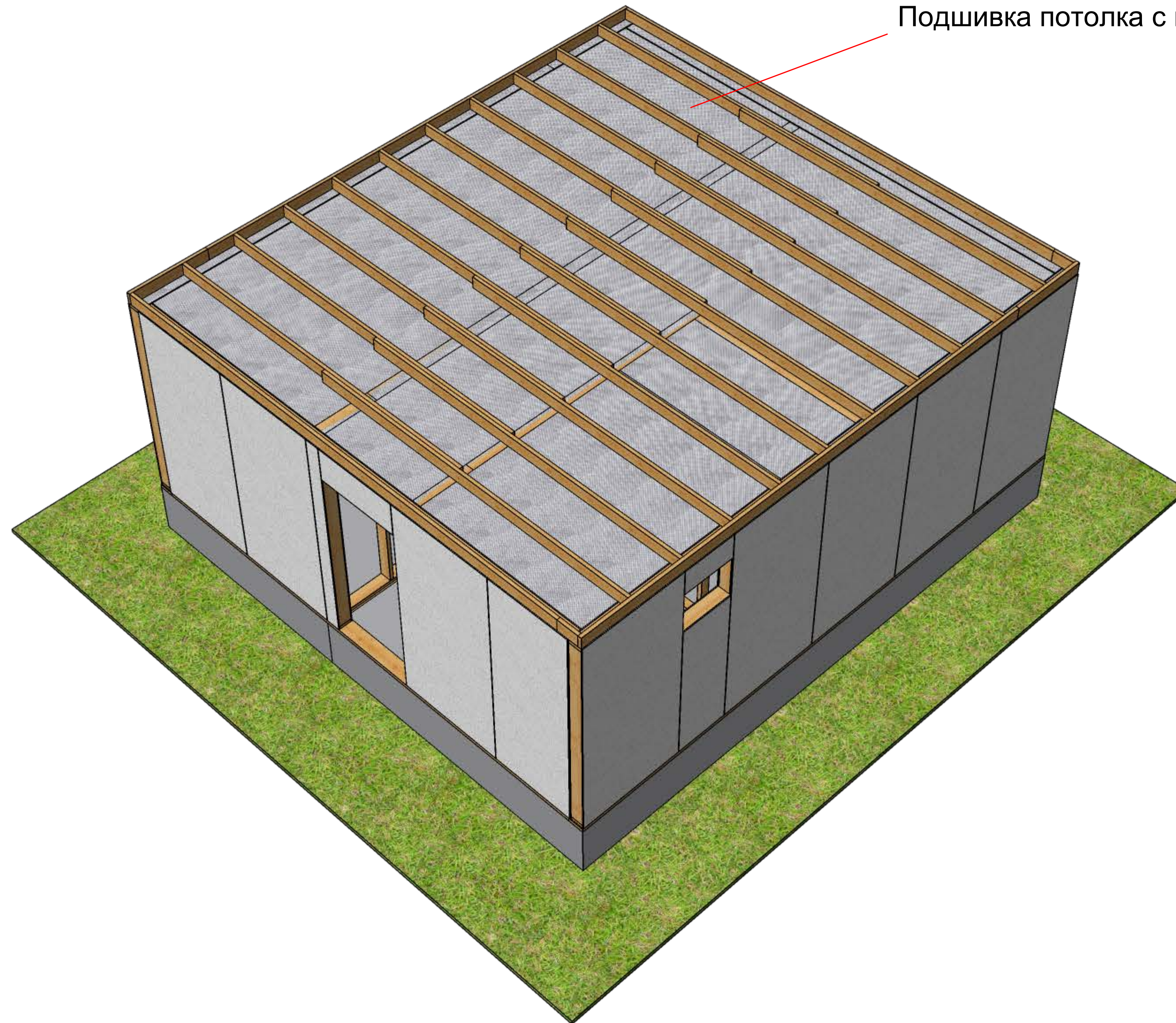

Подшивка потолка с пароизоляцией



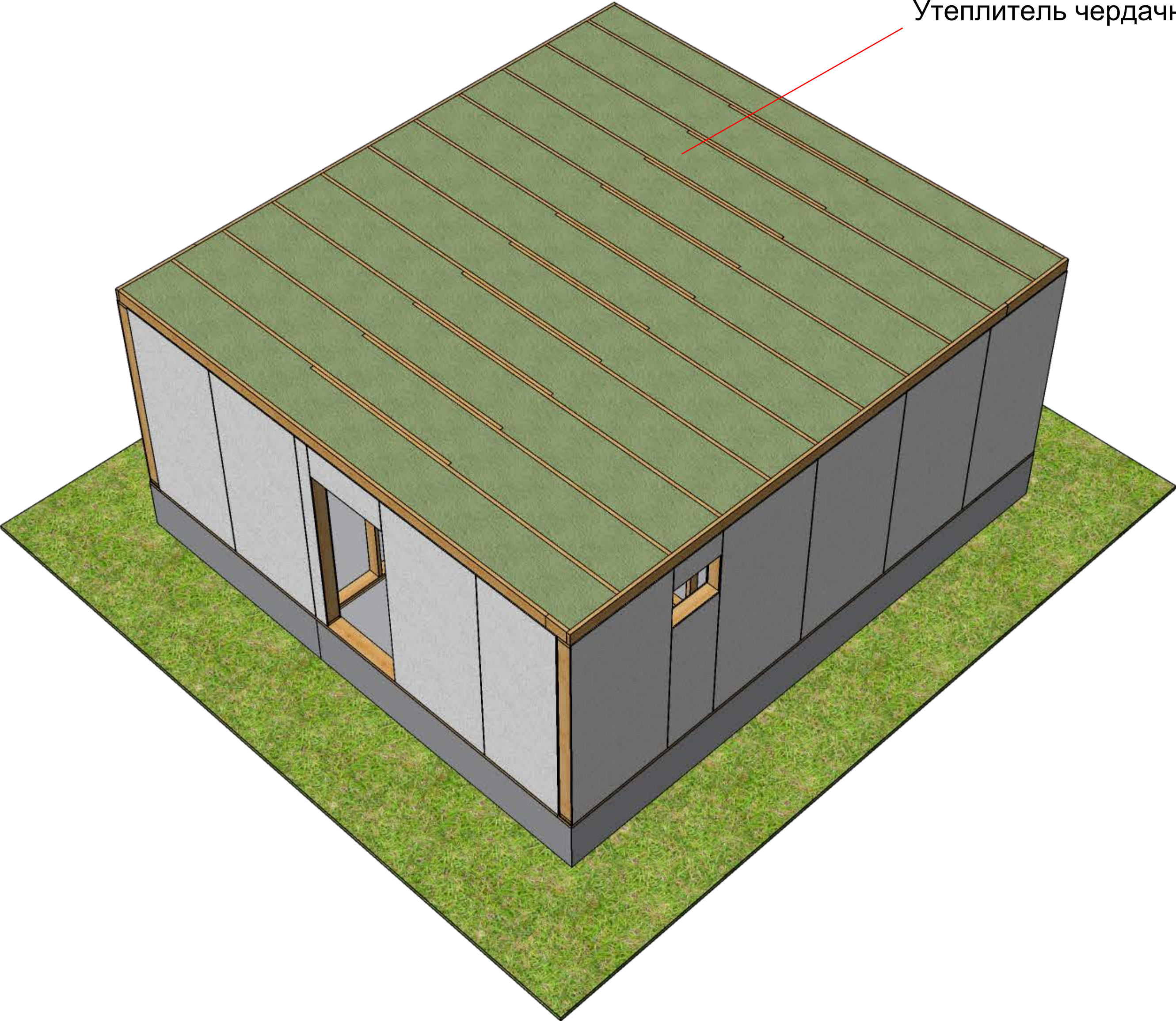

Утеплитель чердачного перекрытия



Зашивка торцов стен и перекрытия

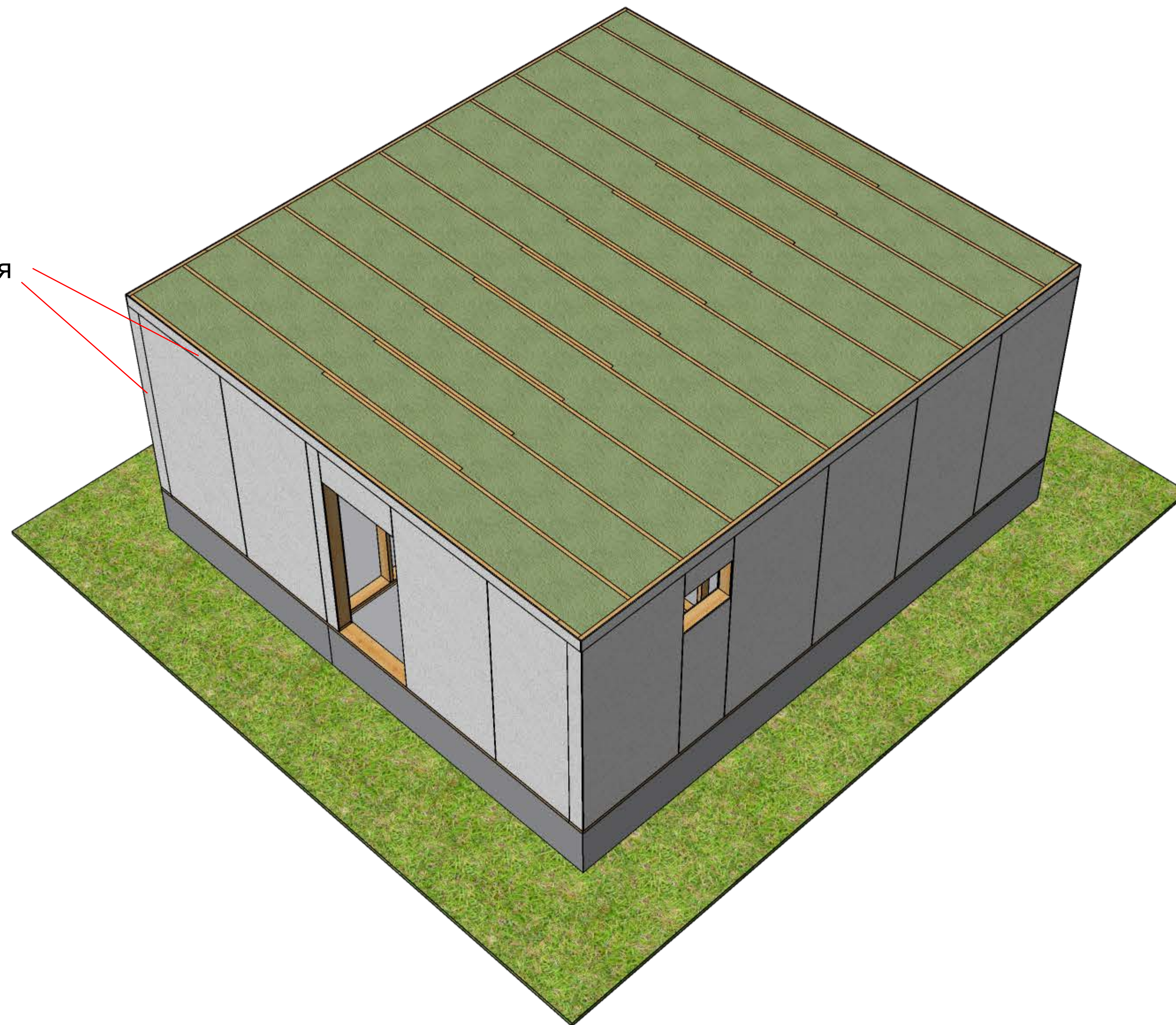



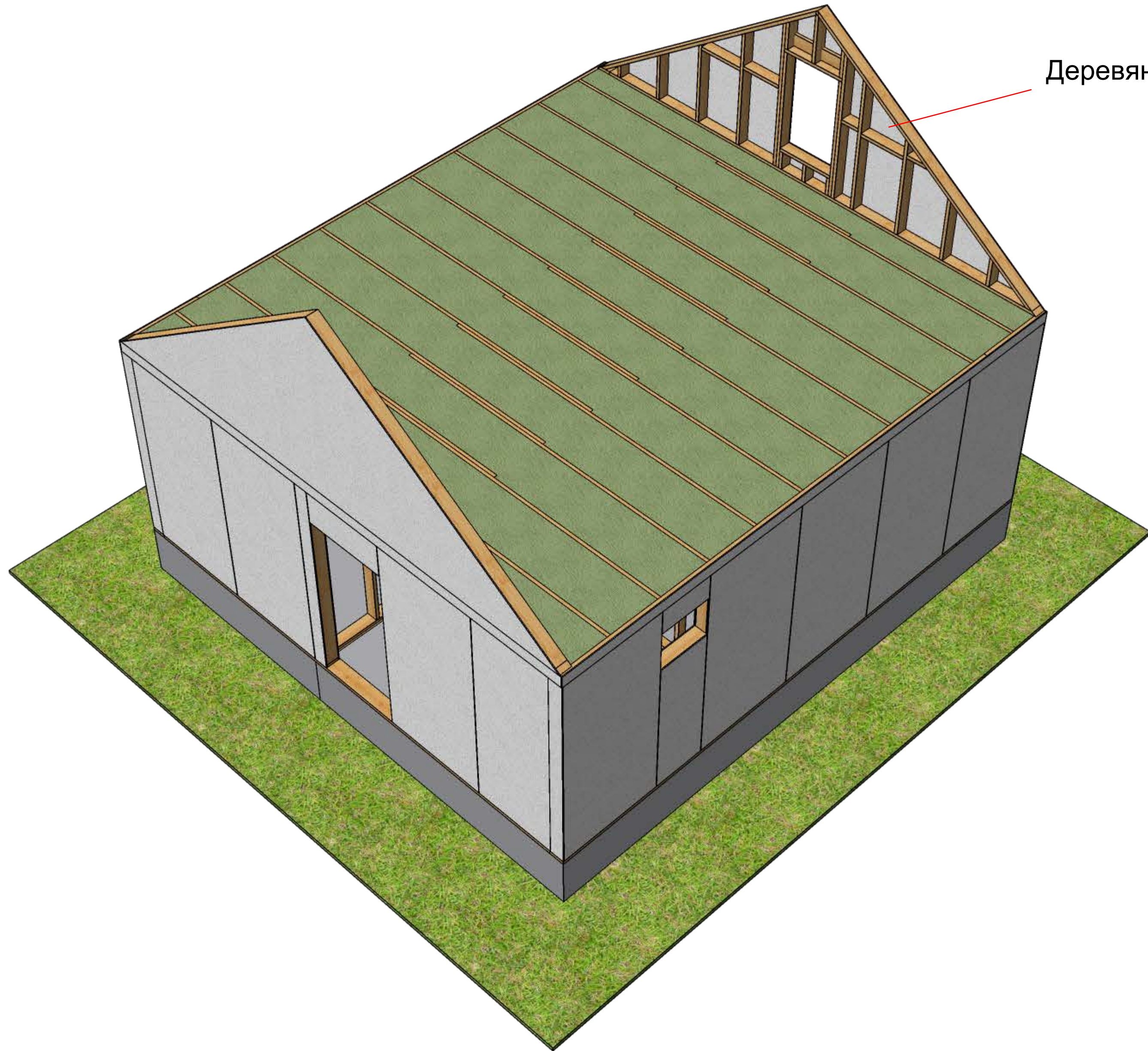

Деревянные каркасные фронтоны



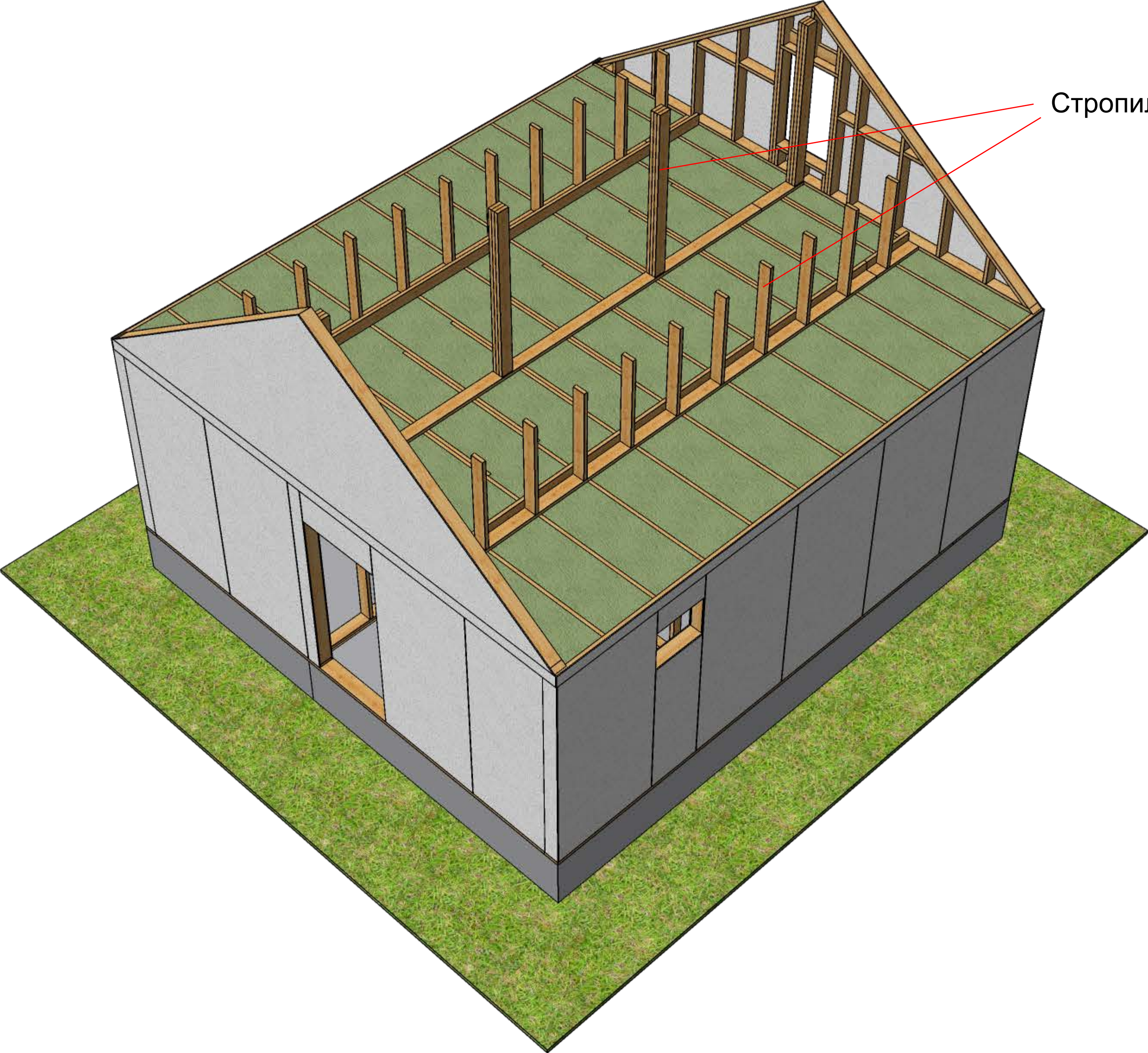

Стропильные опоры



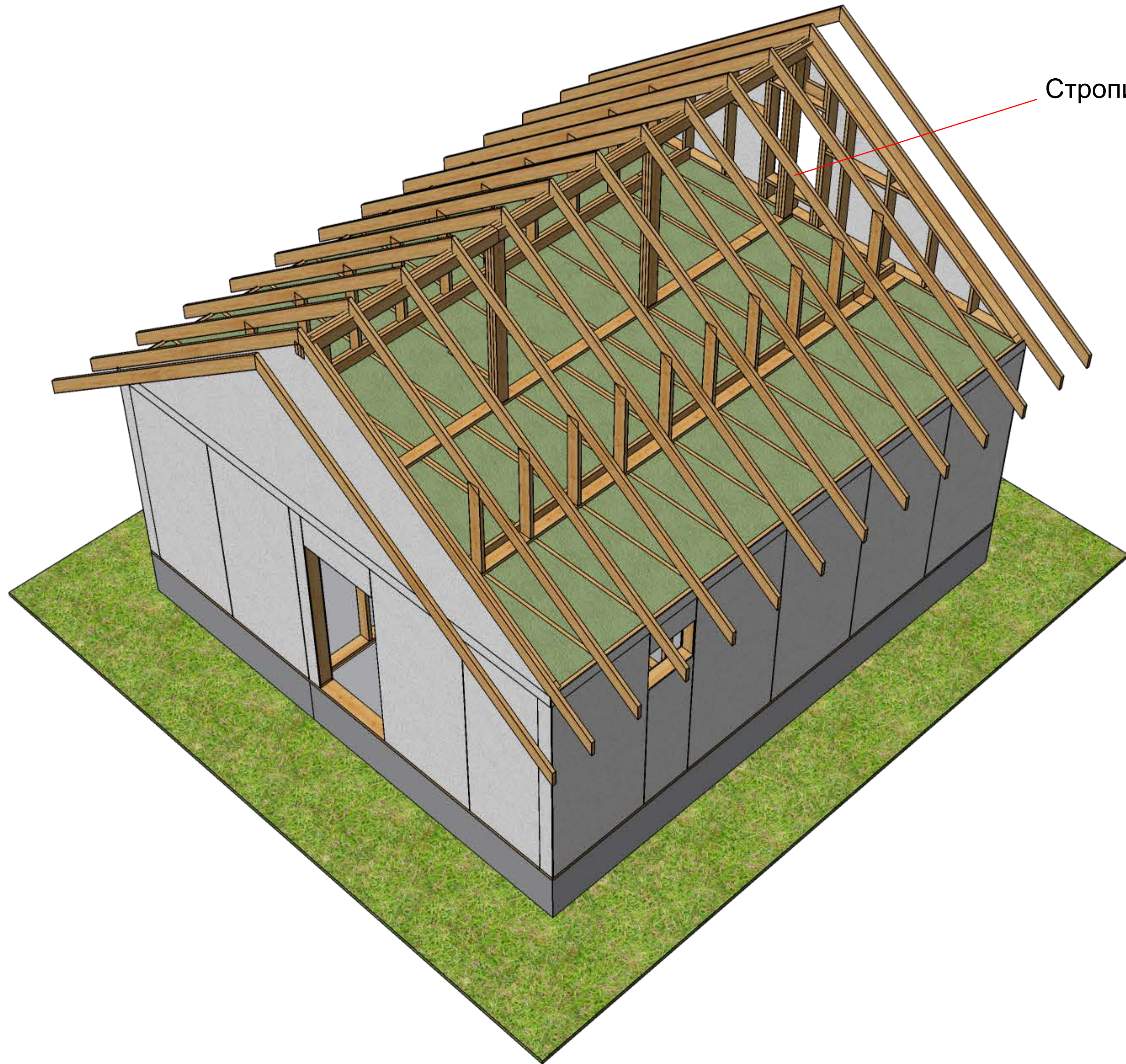

Стропильная конструкция



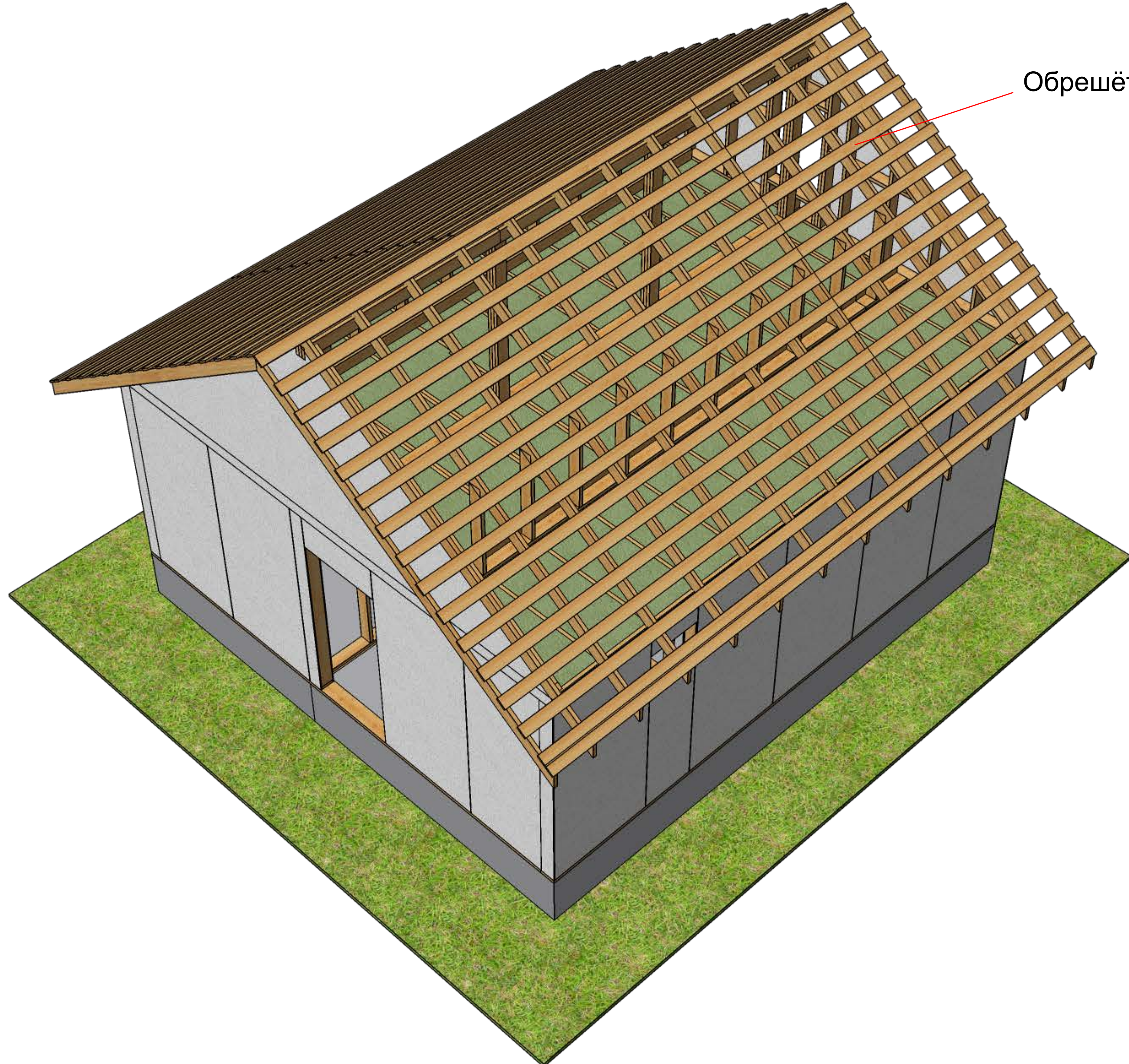

Обрешётка стропильной конструкции



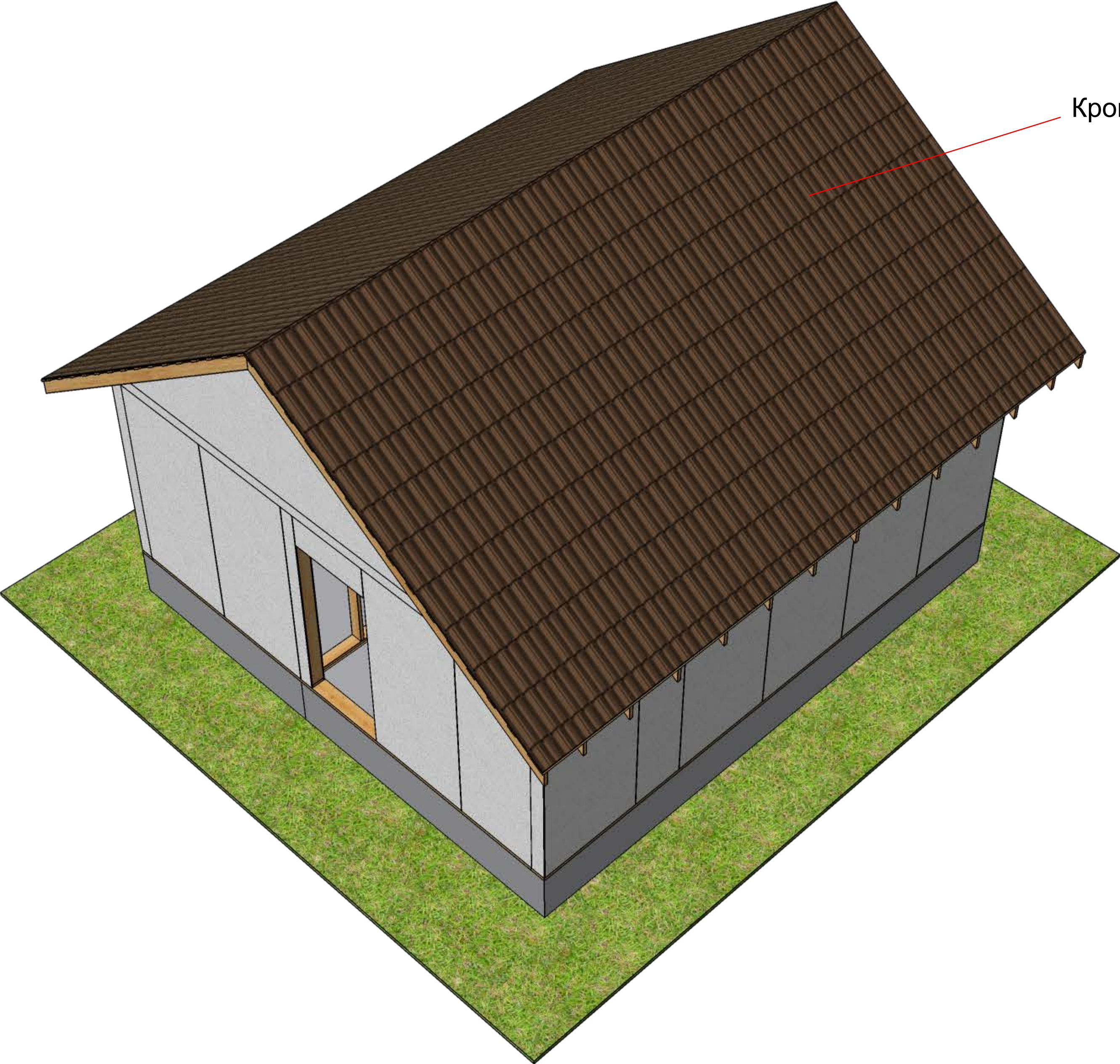

Кровельное покрытие











